

Инструкция по сборке

Кровать без подъёмного механизма

Д.1250,1251,1252,1253,1254,1255,1257,1258,1259,1261,1262

120x200 БМ v1, 140x200 БМ v1, 160x200 БМ v1, 180x200 БМ v1

Для сборки понадобится

Входит в комплект

Детали

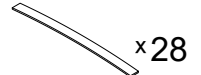
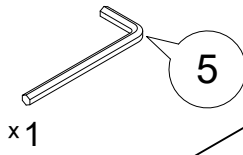
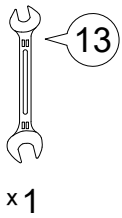
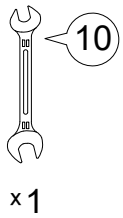

ЛД1

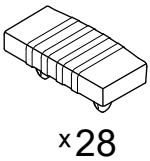

ЛД2

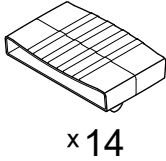

ПП-20

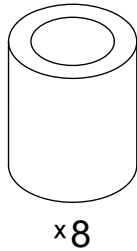

М6пш



М6



Ш8

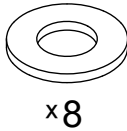

Изголовье различается в зависимости от дизайна.

М8x70

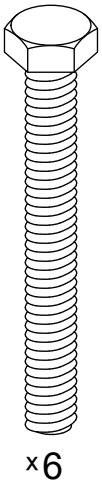

М8x60

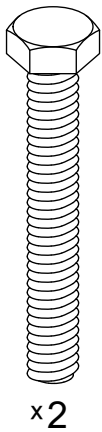

М6x40

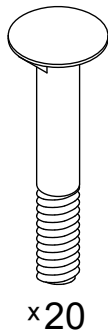

М6x30

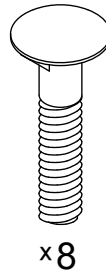

М6x20

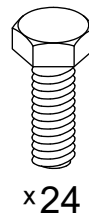

М8ан

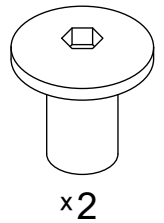

Заглушка 30 x 30



Уголок 29x29

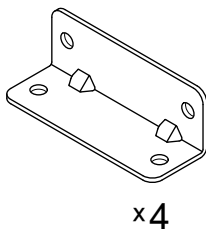

Уголок 97x97

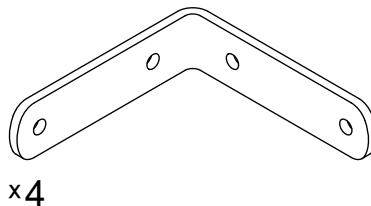



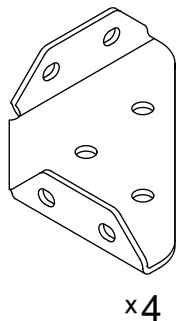







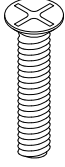

Кронштейн

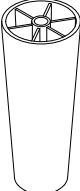
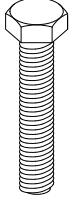

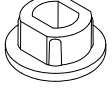
Перед началом сборки проверить наличие комплектующих элементов и деталей.

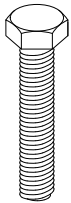
Опоры и комплектующие для их крепления зависят от дизайна кровати (см. стр.2).

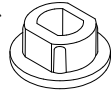
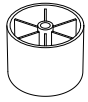
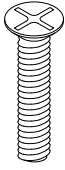
 В комплект кровати всегда идёт 1 вид опоры!
 Опоры и комплектующие для их крепления зависят от дизайна кровати:

Дизайн	Опора для дизайна	Комплектующие для крепления опоры:
1250 1251 1252 1255 1257 1258 1261 1262	Опора пластиковая h40  x4	 M6x30 x4  Ш6 x4  M6 x4 Входят только в комплектацию опоры.
	Опора пластиковая h120  x4	 M8x45 x4  Ш8 x4  M8 x4  Подпятник Ø23,5 x4 Всегда входят в комплектацию кровати, вне зависимости от выбранной опоры.
1253 1259	Опора пластиковая h120  x4	 M8x45 x4  Ш8 x4  M8 x4  Подпятник Ø23,5 x4
1254	Опора пластиковая h40  x4	 M6x30 x4  Ш6ув x4  M6 x4

Обозначение затяжки резьбовых соединений

Усилие затяжки
7 Нм

Для неподвижных соединений: затяните плотно, до упора.

Усилие затяжки
3 Нм

Для опор h40: затяните до упора, опора должна быть неподвижна.

1

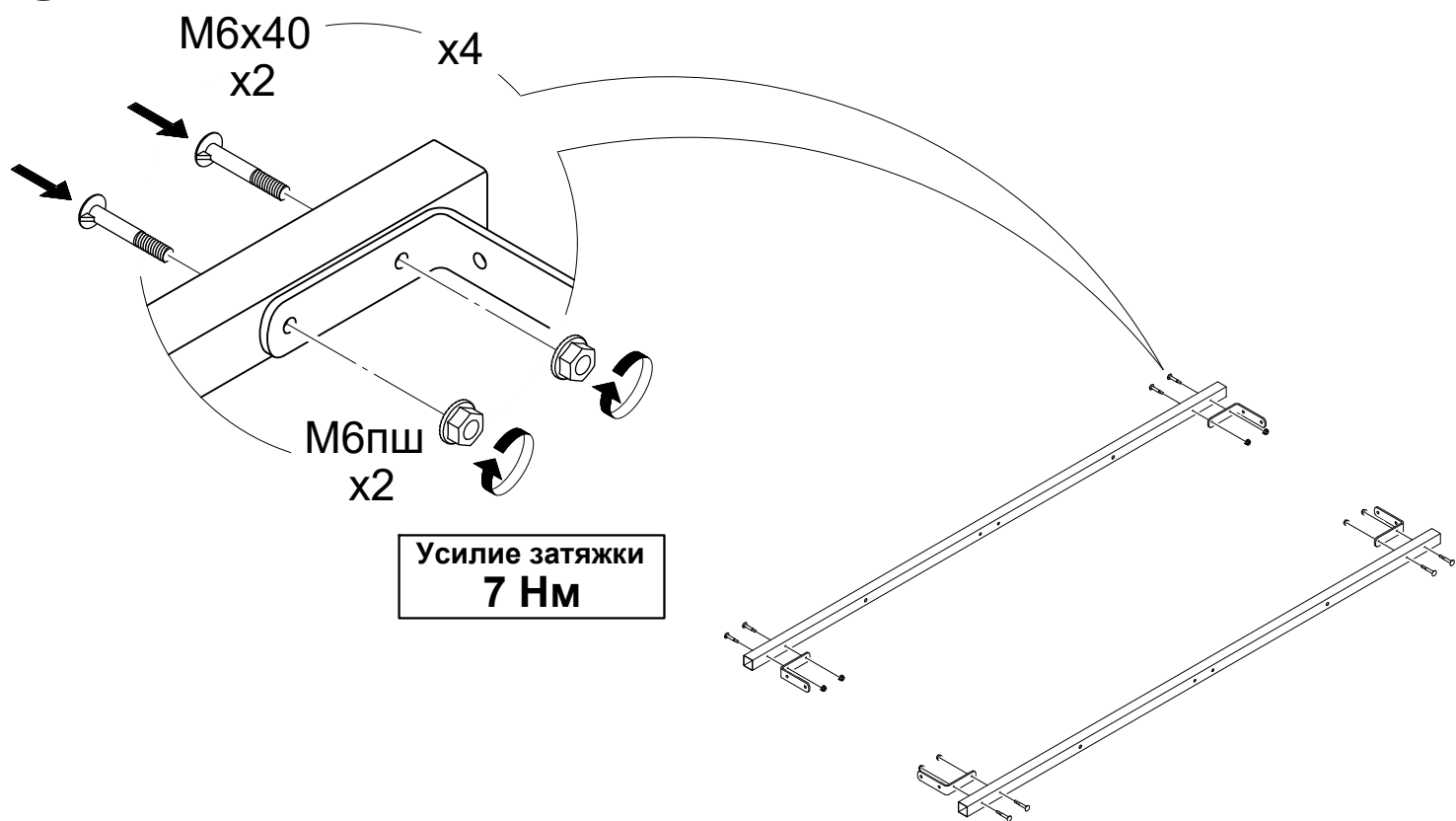

2

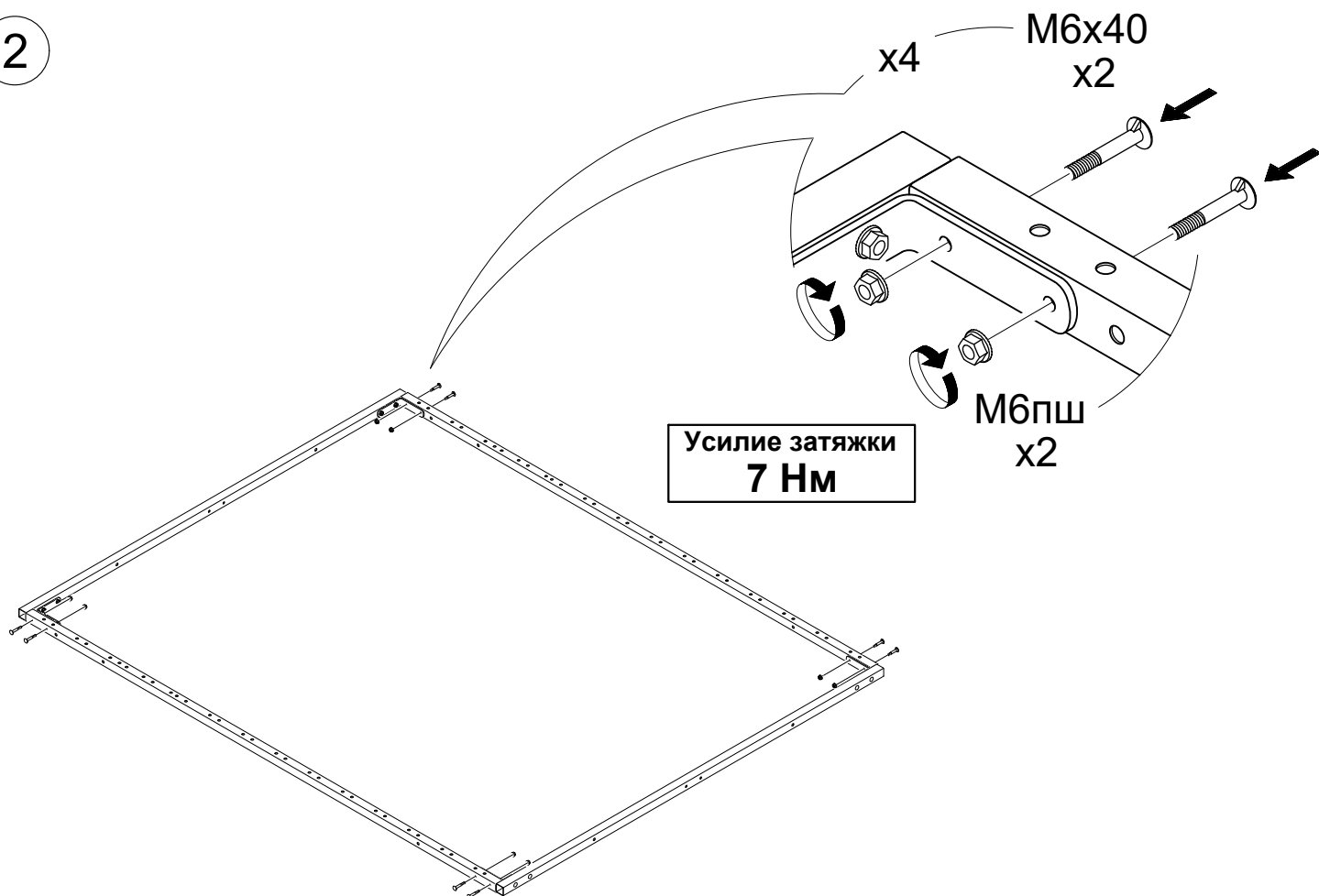

3

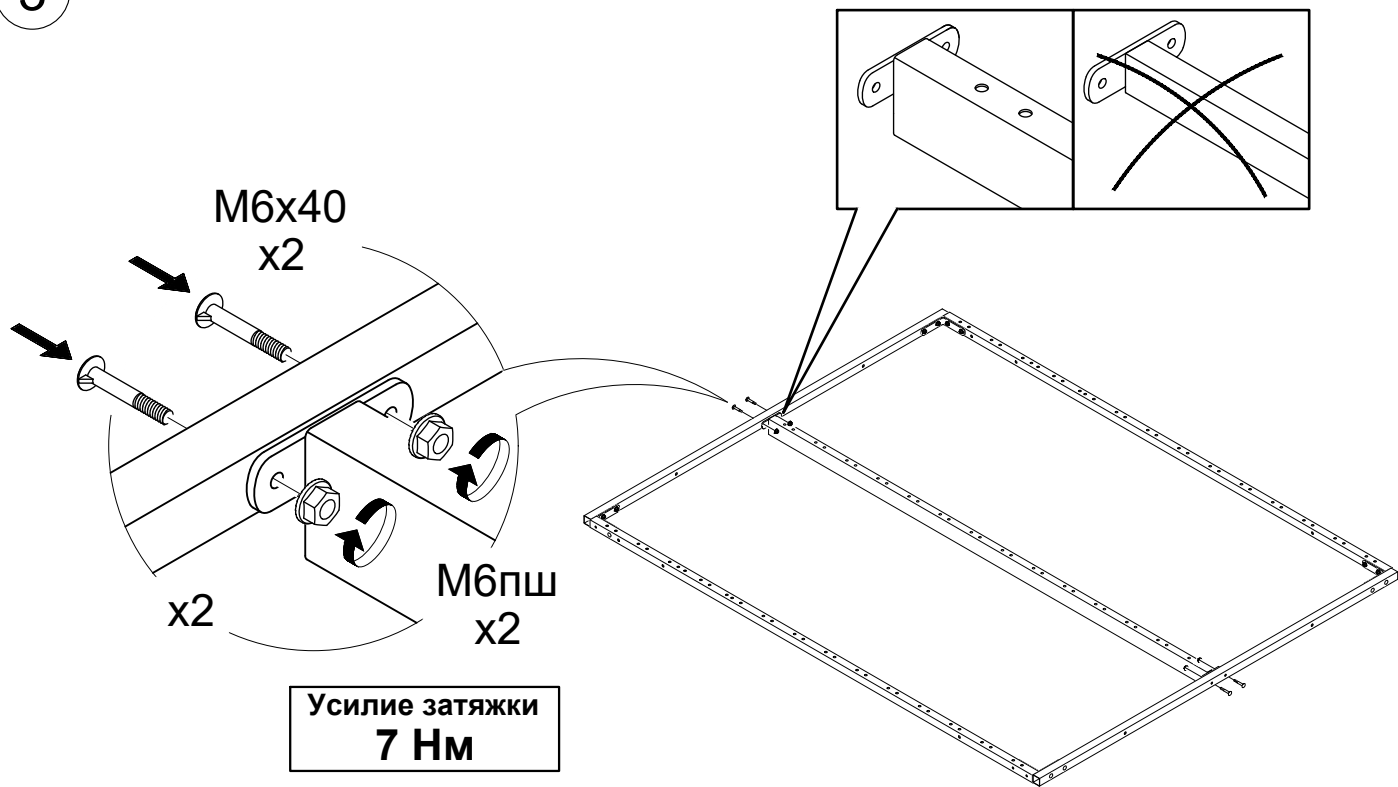

4

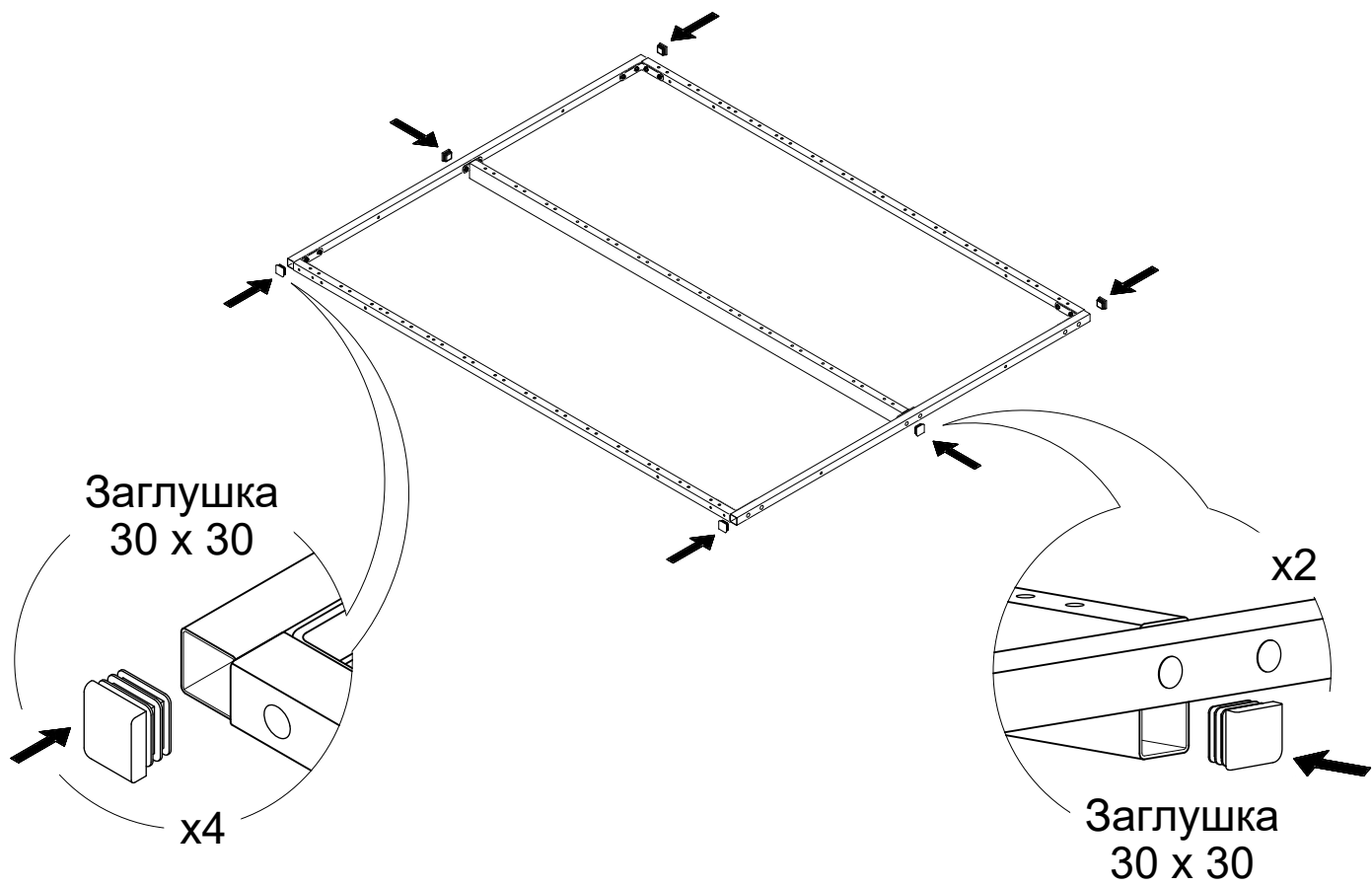

5

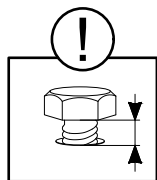

Болты не затягивать.

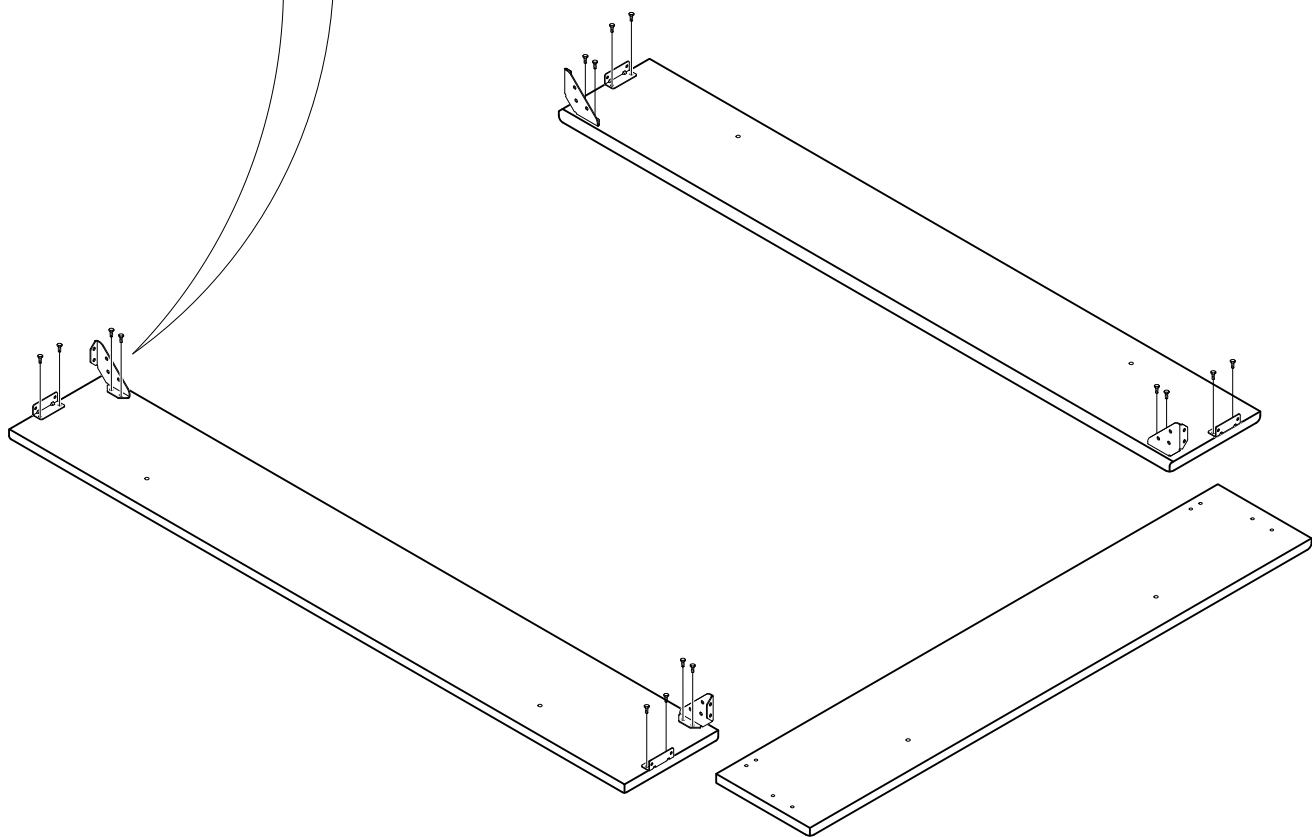
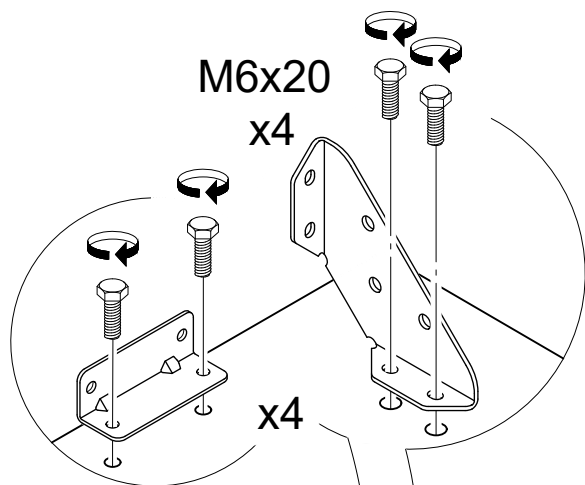

6 Пластиковую опору h120 устанавливать в пункте 11.

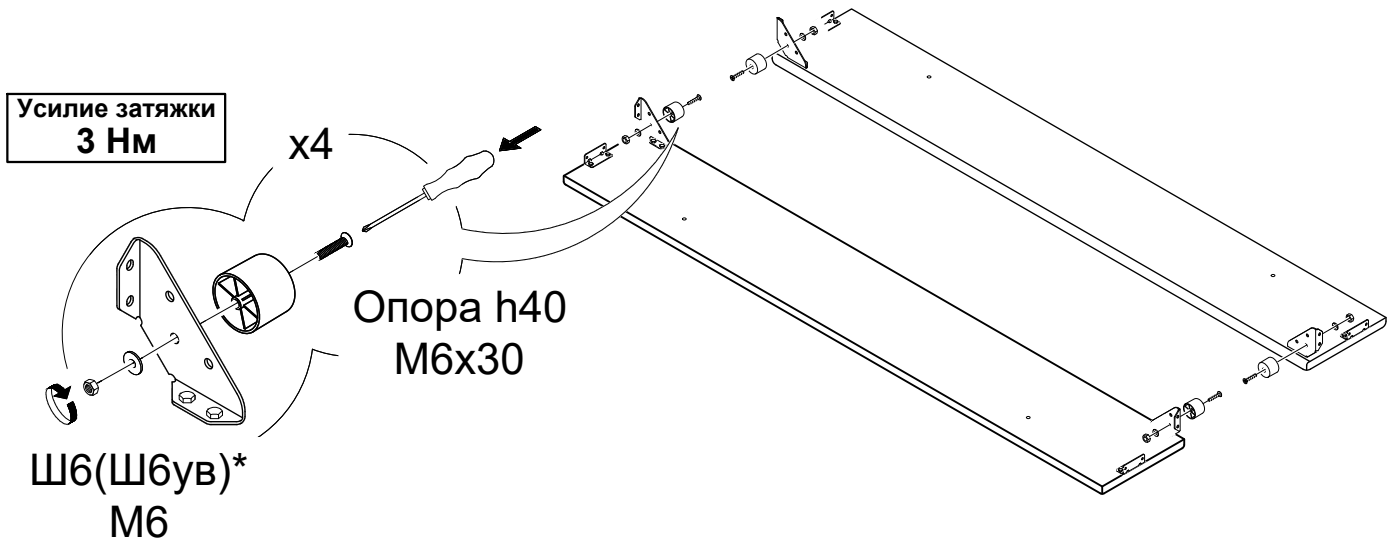

*Для кровати 1254.

7

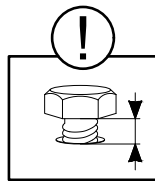

Болты не затягивать.

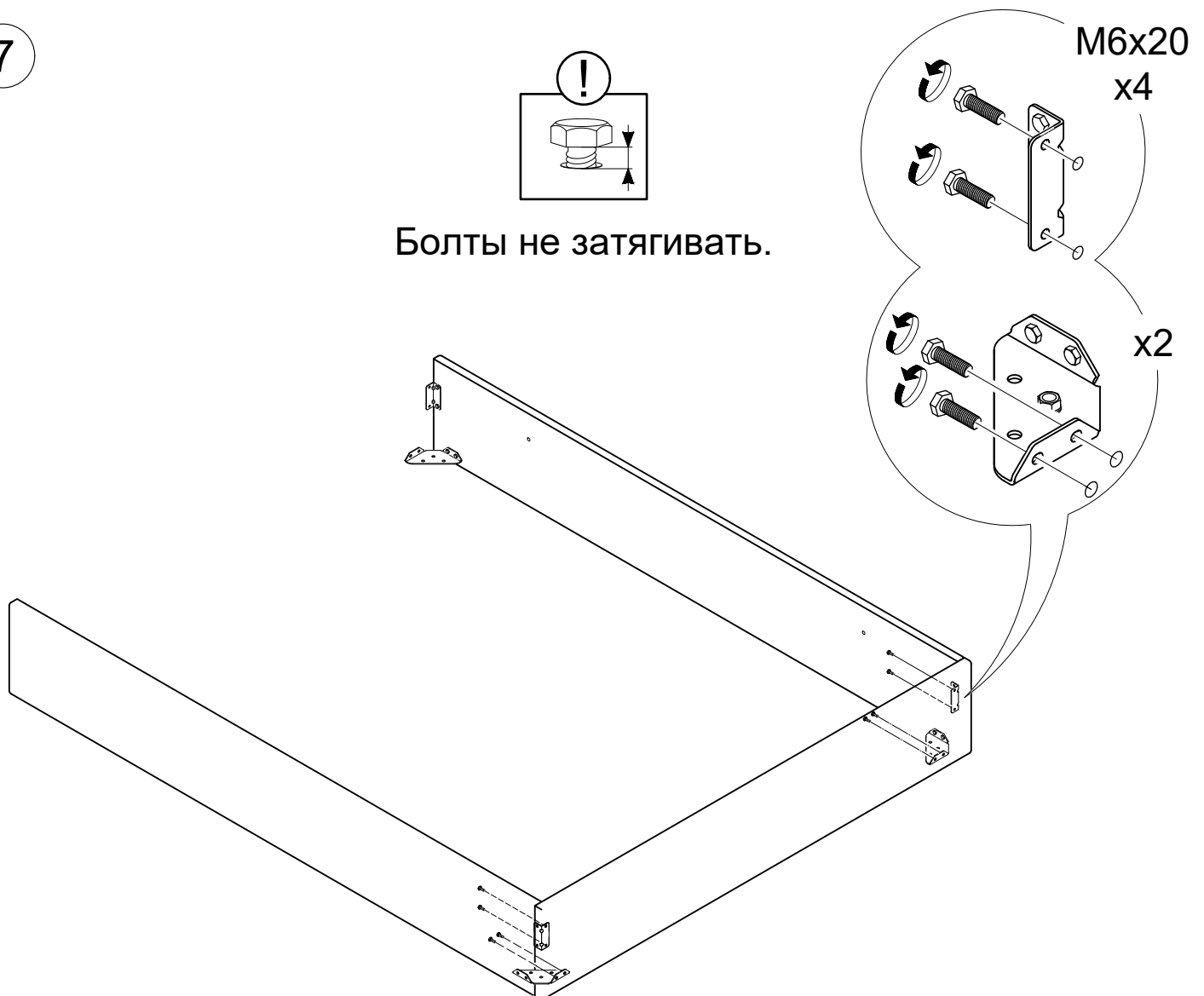

8

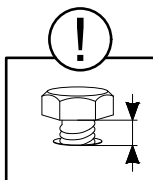

Болты не затягивать.

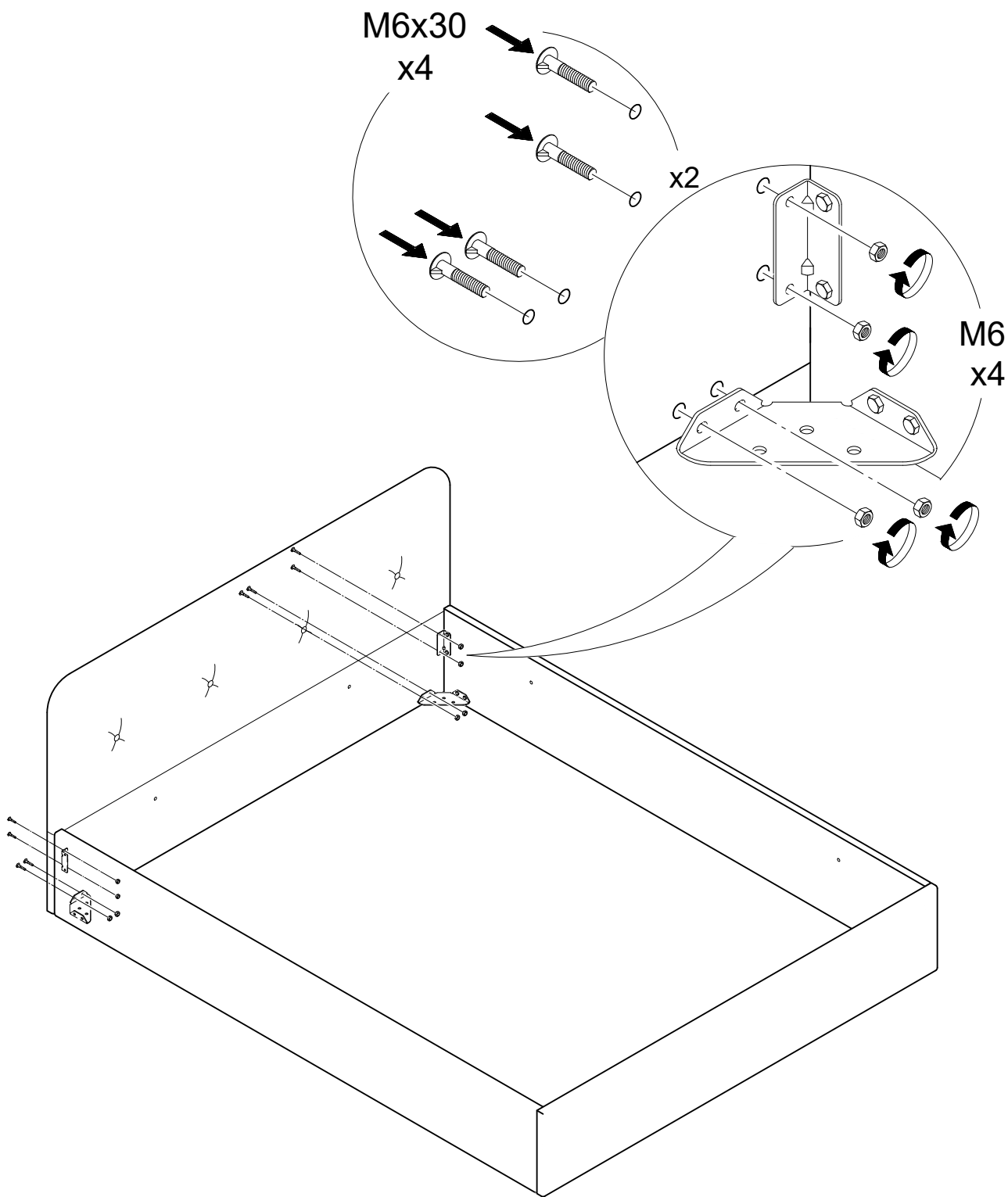

9

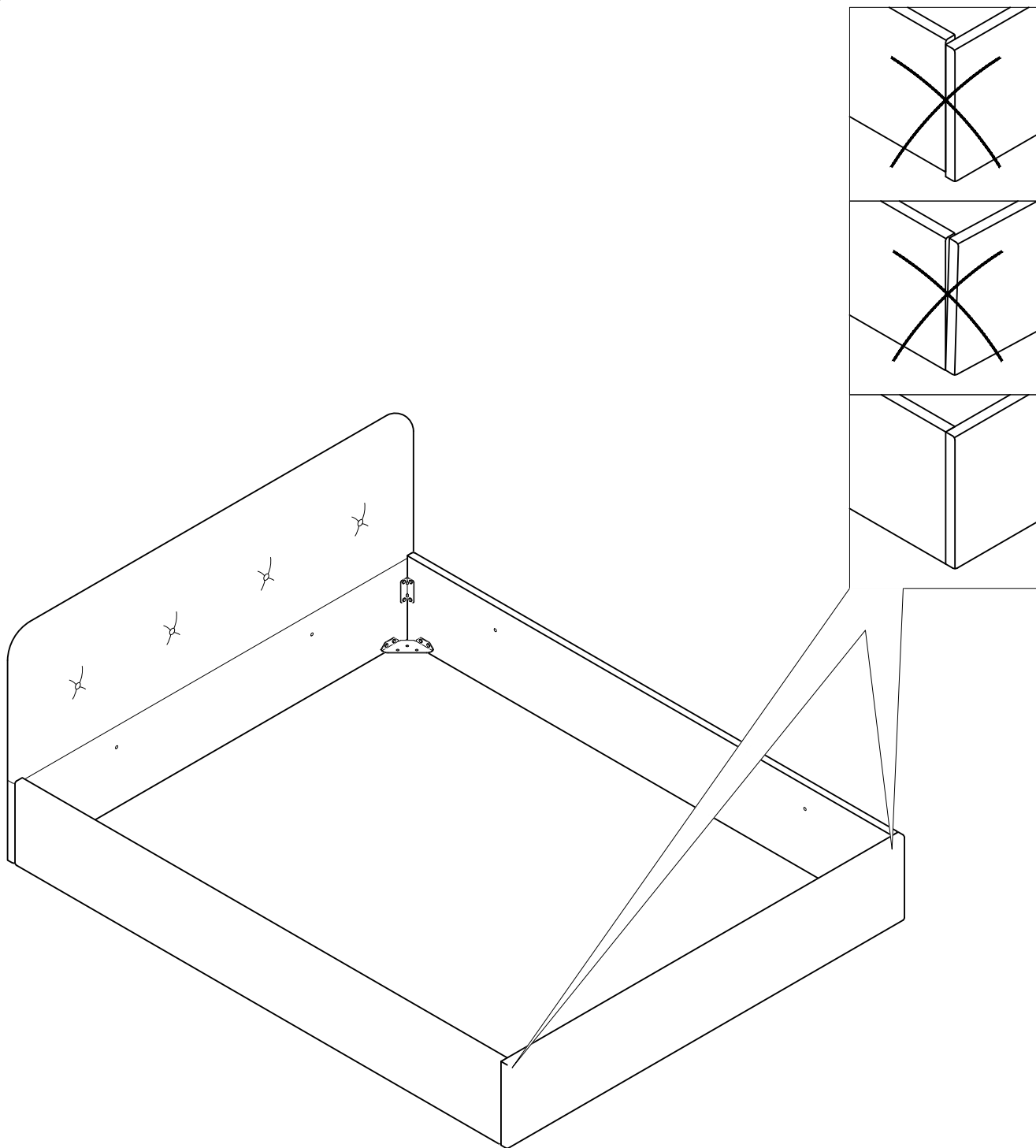

10

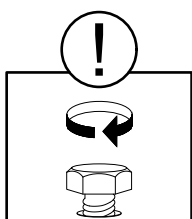

Затянуть болты (см. пункты 5, 7, 8)

Усилие затяжки
7 Нм

11

